



SZPITAL POWIATOWY
W JAROCINIE

Jarocin, 13.07.2017 r.

INFORMACJA

Dotyczy : przetarg nieograniczony na dostawy obłożeń operacyjnych 14/2017

Działając na podstawie art. 38 ust. 1 i 4 ustawy Prawo zamówień publicznych odpowiadamy na pytania do siwz oraz wprowadzamy zmiany jej treści.

1. Pakiet nr 7, poz. 1 fartuchy z wstawkami

W związku z możliwością zaoferowania konkurencyjnego cenowo produktu prosimy o dopuszczenie fartuchów chirurgicznych wykonanych z włókniny SMS z wstawkami gramaturze 35 g/m² i wzmocnieniach o gramaturze 40 g/m² z przodu i na rękawach bez wszytej metki producenta bezpośrednio na fartuchu i nadrukowanej normy spełnianej przez wyrób. Te informacje znajdują się na etykiecie produktu (nazwa producenta) oraz w dokumentach dopuszczających do obrotu. Fartuch jest zawinięty w serwetę w kolorze niebieskim. Oferowane przez nas fartuchy spełniają pozostałe wymagania SIWZ.

Odpowiedź: Zamawiający dopuszcza.

2. Pakiet nr 7, poz. 2 fartuchy bez wstawek

W związku z możliwością zaoferowania konkurencyjnego cenowo produktu prosimy o dopuszczenie fartuchów chirurgicznych wykonanych z włókniny SMS z wstawkami gramaturze 35 g/m² bez wszytej metki producenta bezpośrednio na fartuchu i nadrukowanej normy spełnianej przez wyrób. Te informacje znajdują się na etykiecie produktu (nazwa producenta) oraz w dokumentach dopuszczających do obrotu. Fartuch jest zawinięty w serwetę w kolorze niebieskim, rękawiki w rozmiarze 30 x 40 cm. Oferowane przez nas fartuchy spełniają pozostałe wymagania SIWZ.

Odpowiedź: Zamawiający dopuszcza.

3. Czy Zamawiający wyrazi zgodę na zaoferowanie w ramach pakietu nr 3 podkładu o wymiarowaniu 80x220cm?

Odpowiedź: Podtrzymujemy zapisy SIWZ.

4. Czy Zamawiający wyrazi zgodę na zaoferowanie w ramach pakietu nr 3 podkładu z laminatu celulozowo-foliowego?

Odpowiedź: Podtrzymujemy zapisy SIWZ.

5. Czy Zamawiający wymaga zaoferowania w ramach pakietu nr 3 90 opakowań po 100szt?

Odpowiedź: Tak

6. Czy Zamawiający wyrazi zgodę na dołączenie do oferty oświadczenia o braku przynależności do grupy kapitałowej w przypadku oferenta, który nie należy do żadnej grupy kapitałowej?

Odpowiedź: Tak

7. Pakiet nr 1, Pozycja 1 – Sterylny zestaw uniwersalny do zabiegów chirurgicznych o następującym składzie:

1. Serweta operacyjna z taśmą lepłą o rozmiarze 240x150 cm – 1 szt.,
2. Serweta operacyjna z taśmą lepłą na szerszym boku, o rozmiarze 100x75 cm – 2 szt.,
3. Serweta operacyjna z taśmą lepłą na szerszym boku, o rozmiarze 150x190 cm – 1 szt.,



„Szpital Powiatowy w Jarocinie” Sp. z o.o.
ul. Szpitalna 1, 63-200 Jarocin

tel.: +48 62 33 22 350
fax: +48 62 33 22 359

sekretariat@szpitaljarocin.pl
www.szpitaljarocin.pl

NIP: 6172189328
REGON: 301415604

Sąd Rejonowy Poznań - Nowe Miasto i Wilda w Poznaniu
IX Wydział Gospodarczy Krajowego Rejestru Sądowego
KRS: 0000354792

Kapitał zakładowy: 37.379.000

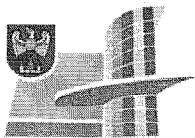

SZPITAL POWIATOWY
W JAROCINIE

Serwety wykonanie z laminatu wykonanego z włókniny polipropylenowej i folii polietylenowo-polipropylenowej o min. gramaturze 54g/m² wytrzymałość na rozerwanie w obszarze krytycznym na sucho/mokro: min 160/150 kPa, wytrzymałość na penetrację płynu min. 250 cm H₂O – 1 szt stanowiącą całkowitą barierę dla cieczy na całej powierzchni serwet oraz zapewniającą wysoką ochronę przed czynnikami biologicznymi, zgodność z normą 13795 dla obłożeń chirurgicznych dla wymagań wysokich, powierzchni krytycznych i mniej krytycznych.

4. Serweta na stolik instrumentariuszki – służąca, jako zawinięcie zestawu, wymiar min. 150x190 cm, ze wzmocnieniem na całej powierzchni, wykonana z laminatu dwuwarstwowego PP/PE o gramaturze min. 54 g/m², wytrzymałość na rozerwanie w obszarze krytycznym na sucho/mokro: min 160/150 kPa, wytrzymałość na penetrację płynu min. 250 cm H₂O – 1 szt ,
5. Oślona na stolik MAYO 80x140cm z warstwą chłonną min. 70x75cm wykonana z czerwonej folii polietylenowej o grubości min. 0,07 mm oraz niebieskiego laminatu dwuwarstwowego (PP / PE) o gramaturze min. 61 g/m² – 1 szt.
6. Serwetka do rąk o wymiarze min. 30x30 cm,
7. Taśma medyczna 50x10 cm,
8. Etykiety typu TAG składające się z części nieusuwalnej na której znajdują się: nazwa wyrobu, skład zestawu, informacja dodatkowa, indeks wyrobu oraz dwie naklejki na których znajduje się indeks wyrobu, numer lot, data ważności, identyfikacja producenta.

Odpowiedź: Zamawiający dopuszcza.

8. Pakiet nr 1, Pozycja 2 – Sterylny zestaw uniwersalny do zabiegów chirurgicznych o następującym składzie:

1. Serweta operacyjna z taśmą lepną o rozmiarze 240x150 cm – 1 szt.,
2. Serweta operacyjna z taśmą lepną na szerszym boku, o rozmiarze 100x75 cm – 2 szt.,
3. Serweta operacyjna z taśmą lepną na szerszym boku, o rozmiarze 150x190 cm – 1 szt.,
Serwety wykonanie z laminatu wykonanego z włókniny polipropylenowej i folii polietylenowo-polipropylenowej o min. gramaturze 54g/m² wytrzymałość na rozerwanie w obszarze krytycznym na sucho/mokro: min 160/150 kPa, wytrzymałość na penetrację płynu min. 250 cm H₂O – 1 szt stanowiącą całkowitą barierę dla cieczy na całej powierzchni serwet oraz zapewniającą wysoką ochronę przed czynnikami biologicznymi, zgodność z normą 13795 dla obłożeń chirurgicznych dla wymagań wysokich, powierzchni krytycznych i mniej krytycznych.
4. Serweta na stolik instrumentariuszki – służąca, jako zawinięcie zestawu, wymiar min. 150x190 cm, ze wzmocnieniem na całej powierzchni, wykonana z laminatu dwuwarstwowego PP/PE o gramaturze min. 54 g/m², wytrzymałość na rozerwanie w obszarze krytycznym na sucho/mokro: min 160/150 kPa, wytrzymałość na penetrację płynu min. 250 cm H₂O – 1 szt ,
5. Oślona na stolik MAYO 80x140cm z warstwą chłonną min. 70x75cm wykonana z czerwonej folii polietylenowej o grubości min. 0,07 mm oraz niebieskiego laminatu dwuwarstwowego (PP / PE) o gramaturze min. 61 g/m² – 1 szt.
6. Etykiety typu TAG składające się z części nieusuwalnej na której znajdują się: nazwa wyrobu, skład zestawu, informacja dodatkowa, indeks wyrobu oraz dwie naklejki na których znajduje się indeks wyrobu, numer lot, data ważności, identyfikacja producenta.

Odpowiedź: Zamawiający dopuszcza.

PAKIET NR 1

9. Poz. nr 1-2 czy Zamawiający dopuści możliwość zaoferowania zestawów uniwersalnych do zabiegów chirurgicznych zgodnych z wymogami normy PN-EN 10933 w części 5 i 10 oraz PN-EN 13795, wykonanych z laminatu 2- warstwowego (polipropylen- polietylen) o gramaturze 55 g/m², minimalnej chłonności 450% i następującym składzie:

1 serweta na stolik narzędziowy wzmocniona 140 x 190 cm

1 serweta na stolik Mayo wzmocniona 80 x 145 cm



„Szpital Powiatowy w Jarocinie” Sp. z o.o.
ul. Szpitalna 1, 63-200 Jarocin

tel.: +48 62 33 22 350
fax: +48 62 33 22 359

sekretariat@szpitaljarocin.pl
www.szpitaljarocin.pl

NIP: 6172189328
REGON: 301415604

Sąd Rejonowy Poznań - Nowe Miasto i Wilda w Poznaniu
IX Wydział Gospodarczy Krajowego Rejestru Sądowego
KRS: 0000354792

Kapitał zakładowy: 37.379.000

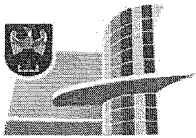

SZPITAL POWIATOWY
W JAROCINIE

1 samoprzylepna serweta operacyjna 200 x 175 cm

1 samoprzylepna serweta operacyjna 150 x 240 cm

2 samoprzylepne serwety operacyjne 75 x 90 cm

1 taśma samoprzylepna poliestrowa 10 x 50 cm

4 ręczniki celulozowe 30 x 33 cm

Zestawy pakowane w opakowanie wyposażone w etykietę składającą się z części nieusuwalnej, na której znajduje się nazwa, skład, nr katalogowy i informacje dodatkowe oraz dwóch naklejek, z nr katalogowym, nr LOT, datą ważności oraz logiem producenta, przy czym jedna z naklejek w postaci kodu kreskowego.

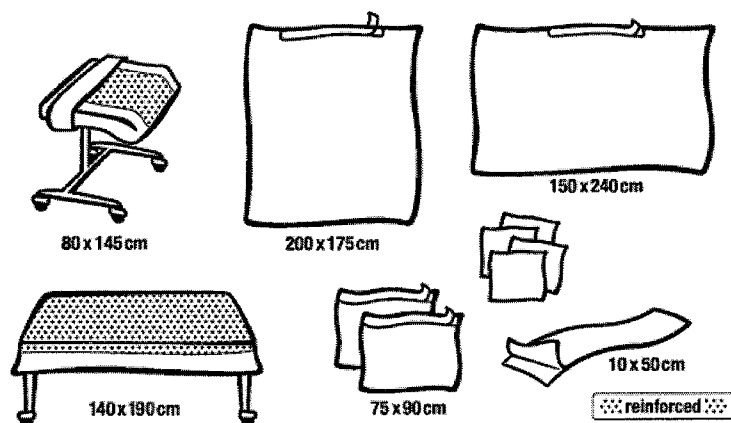

Odpowiedź: Podtrzymujemy zapisy SIWZ.

PAKIET NR 8

10. Poz. nr 1-8 czy Zamawiający dopuści możliwość zaoferowania serwet wykonanych z laminatu 2-warstwowego o gramaturze 55 g/m²?

Odpowiedź: Zamawiający dopuszcza.

11. Poz. nr 1; 4; 5; 7 czy Zamawiający dopuści możliwość zaoferowania serwet o następujących rozmiarach:

- Poz. 1 – 45 x 75 cm lub 50 x 50 cm

Odpowiedź: Zamawiający dopuszcza serwetę rozmiarze 50 x 50 cm

- Poz. 4 – 45 x 75 cm z otworem o średnicy 7 cm

Odpowiedź: Zamawiający dopuszcza.

- Poz. 5 – 75 x 45 cm

Odpowiedź: Zamawiający dopuszcza.



„Szpital Powiatowy w Jarocinie” Sp. z o.o.
ul. Szpitalna 1, 63-200 Jarocin

tel.: +48 62 33 22 350
fax: +48 62 33 22 359

sekretariat@szpitaljarocin.pl
www.szpitaljarocin.pl

NIP: 6172189328
REGON: 301415604

Sąd Rejonowy Poznań - Nowe Miasto i Wilda w Poznaniu
IX Wydział Gospodarczy Krajowego Rejestru Sądowego
KRS: 0000354792

Kapitał zakładowy: 37.379.000



SZPITAL POWIATOWY
W JAROCINIE

- Poz. 7 – 50 x 60 cm z otworem o średnicy 7 cm

Odpowiedź: Zamawiający dopuszcza.

12.Poz. nr 9 czy Zamawiający dopuści możliwość zaferowania serwety na stolik Mayo o gramaturze min. 90 g/m²?
Pozostałe parametry bez zmian.

Odpowiedź: Zamawiający dopuszcza.

13.Poz. nr 10 czy Zamawiający dopuści możliwość zaferowania kieszeni na narzędzia bez możliwości repositionowania warstwy lepnej w rozmiarze 43 x 38 cm?

Odpowiedź: Zamawiający dopuszcza.

14.Poz. nr 11 czy Zamawiający dopuści możliwość zaferowania taśmy w rozmiarze 50 x 10 cm?

Odpowiedź: Zamawiający dopuszcza.

Pytania dot. asortymentu:

15.Pakiet 3, poz. 1: Czy nie zaszła oczywista omyłka pisarska i czy Zamawiający miał na myśli 90 opakowań zawierających 100 sztuk podkładów?

Odpowiedź: Zamawiający wymaga 90 opakowań po 100 sztuk podkładów.

16.Pakiet 5, poz. 1: Czy Zamawiający dopuści zestaw do operacji barku zawierający dwie sztuki serwetek do rąk zamiast czterech sztuk? Pozostałe wymagania zgodne z SIWZ.

Odpowiedź: Zamawiający dopuszcza.

17.Pakiet 5, poz. 2: Czy Zamawiający dopuści serwetę 300x240cm bez przylepca – serweta jest z elementem elastycznym, dlatego też przylepiec jest w tej serwecie zbędny i нефункциональный?

Odpowiedź: Zamawiający dopuszcza.

18.Pakiet 7, poz. 1: Czy Zamawiający dopuści fartuch ze wstawkami, posiadający pieczętkę z rozmiarem, bez nadruku normy, o wytrzymałości na rozerwanie w strefie krytycznej min. (sucho/mokro) 65/64 kPa i w strefie mniej krytycznej min. 52,1 kPa na sucho, pakowany z dwoma ściereczkami z włókniny kompresowej? Reszta zgodna z SIWZ.

Odpowiedź: Podtrzymujemy zapisy SIWZ.

19.Pakiet 7, poz. 2: Czy Zamawiający dopuści fartuch bez wstawek, posiadający pieczętkę z rozmiarem, bez nadruku normy, o nieprzemakalności w strefie krytycznej min. 36 cm H₂O, wytrzymałości na wypychanie na sucho dla obu stref min. 44 kPa i na mokro dla strefy krytycznej min.43 kPa, pakowany z dwoma ściereczkami z włókniny kompresowej w rozm. 40x20 cm oraz zawinięciem w niebieski papier krepowany?

Odpowiedź: Podtrzymujemy zapisy SIWZ.

20.Pakiet 8, poz. 1: Czy Zamawiający dopuści serwetę o gramaturze 56g/m²?

Odpowiedź: Zamawiający dopuszcza.



„Szpital Powiatowy w Jarocinie” Sp. z o.o.
ul. Szpitalna 1, 63-200 Jarocin

tel.: +48 62 33 22 350
fax: +48 62 33 22 359

sekretariat@szpitaljarocin.pl
www.szpitaljarocin.pl

NIP: 6172189328
REGON: 301415604

Sąd Rejonowy Poznań - Nowe Miasto i Wilda w Poznaniu
IX Wydział Gospodarczy Krajowego Rejestru Sądowego
KRS: 0000354792

Kapitał zakładowy: 37.379.000

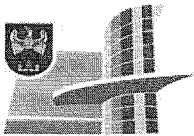

SZPITAL POWIATOWY
W JAROCINIE

21.Pakiet 8, poz. 1: Czy Zamawiający dopuści serwetę nieprzylepną w rozm. 50x60 cm lub serwetę samoprzylepną w rozm. 45x75cm?

Odpowiedź: Zamawiający dopuszcza serwetę samoprzylepną w rozm. 45x75cm.

22.Pakiet 8, poz. 2: Czy Zamawiający dopuści serwetę o gramaturze 56g/m²?

Odpowiedź: Zamawiający dopuszcza.

23.Pakiet 8, poz. 4: Czy Zamawiający dopuści serwetę wykonaną z laminatu o gramaturze 43g/m² z otworem o średnicy 8cm? Pozostałe wymagania zgodne z SIWZ.

Odpowiedź: Zamawiający dopuszcza.

24.Pakiet 8, poz. 5: Czy Zamawiający dopuści serwetę o gramaturze 56g/m²?

Odpowiedź: Zamawiający dopuszcza.

25.Pakiet 8, poz. 5: Czy Zamawiający dopuści serwetę w rozm. 75x45cm?

Odpowiedź: Zamawiający dopuszcza.

26.Pakiet 8, poz. 6: Czy Zamawiający dopuści serwetę o gramaturze 56g/m²?

Odpowiedź: Zamawiający dopuszcza.

27.Pakiet 8, poz. 7: Czy Zamawiający dopuści serwetę o gramaturze 56g/m²?

Odpowiedź: Zamawiający dopuszcza.

28.Pakiet 8, poz. 8: Czy Zamawiający dopuści serwetę o gramaturze 56g/m²?

Odpowiedź: Zamawiający dopuszcza.

29.Pakiet 8, poz. 9: Czy Zamawiający dopuści serwetę na stolik Mayo wykonaną z dwuwarstwowego laminatu o składzie:

- masa włókniny 24g/m²

- grubość folii 50 µm?

Odpowiedź: Zamawiający dopuszcza.

30.Pakiet 8, poz. 10: Czy Zamawiający dopuści kieszeń na narzędzia w rozm. 42x35 cm? Pozostałe wymagania zgodne z SIWZ.

Odpowiedź: Zamawiający dopuszcza



„Szpital Powiatowy w Jarocinie” Sp. z o.o.
ul. Szpitalna 1, 63-200 Jarocin

tel.: +48 62 33 22 350
fax: +48 62 33 22 359

sekretariat@szpitaljarocin.pl
www.szpitaljarocin.pl

NIP: 6172189328
REGON: 301415604

Sąd Rejonowy Poznań - Nowe Miasto i Wilda w Poznaniu
IX Wydział Gospodarczy Krajowego Rejestru Sądowego
KRS: 0000354792

Kapitał zakładowy: 37.379.000

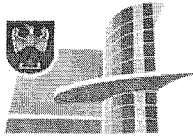

SZPITAL POWIATOWY
W JAROCINIE

31. Pakiet 13, poz. 1: Czy nie nastąpiła omyłka pisarska i czy Zamawiający wymaga odporności na przenikanie cieczy min. 250 cm H₂O?

Odpowiedź: Zamawiający wymaga odporności na przenikanie cieczy min. 250 cm H₂O.

Pytania dot. projektu umowy:

32. Jaki procent ilości wyrobów określonej w umowie zostanie przez Zamawiającego na pewno zamówiony?

Odpowiedź: Zgodnie z SIWZ w szczególności §9 wzoru umowy.

33. Czy Zamawiający wyrazi zgodę na zmianę słowa „opóźnienia” na słowo „zwłoki” w §5 ust 6 wzoru umowy?

Odpowiedź: Podtrzymujemy zapisy SIWZ.

34. Czy Zamawiający wyrazi zgodę na skrócenie terminu płatności do 30 dni?

Odpowiedź: Podtrzymujemy zapisy SIWZ.

35. Pakiet 1, poz. 1

Zwracamy się z prośbą o dopuszczenie do zaferowania jałowego zestawu chirurgicznego uniwersalnego wzmocnionego - wykonany z chłonnego laminatu polietylenu i włókniny polipropylenowej o minimalnej gramaturze 62 g/m² wzmocnionego włókniną typu Spunlace o gramaturze min. 70g/m², o wysokiej wytrzymałości na zrywanie, o chłonności min. 900% w strefie wzmocnionej oraz min. 300% w strefie nie wzmocnionej, zapewniającego wysoką ochronę przed czynnikami biologicznymi, zgodność z normą EN 13795.

Skład :

- 1 czerwona osłona na stolik Mayo o min. wym. 80x145cm
- 1 górna samoprzylepna serweta wzmocniona o minimalnych wymiarach 150x240cm
- 1 dolna serweta samoprzylepna wzmocniona o min. wym. 175x200cm
- 2 boczne serwety samoprzylepne wzmocnione o min. wym. 75x90cm
- 1 taśma samoprzylepna wykonana z włókniny Spunlace 9x50cm
- 4 ręczniki 30x40cm
- 1 dwukomorowa kieszeń na instrumenty chirurgiczne 30x40cm
- 1 serweta na stół instrumentariuszki o min. wym. 140x190cm.

Zestaw w opakowaniu typu „folia-papier”, posiadającym dwie samoprzylepne naklejki transferowe zawierające nazwę dostawcy, numer referencyjny produktu, numer serii i datę ważności.

Odpowiedź: Zamawiający dopuszcza



„Szpital Powiatowy w Jarocinie” Sp. z o.o.
ul. Szpitalna 1, 63-200 Jarocin

tel.: +48 62 33 22 350
fax: +48 62 33 22 359

sekretariat@szpitaljarocin.pl
www.szpitaljarocin.pl

NIP: 6172189328
REGON: 301415604

Sąd Rejonowy Poznań - Nowe Miasto i Wilda w Poznaniu
IX Wydział Gospodarczy Krajowego Rejestru Sądowego
KRS: 0000354792

Kapitał zakładowy: 37.379.000

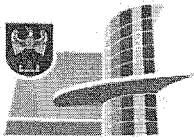

SZPITAL POWIATOWY
W JAROCINIE

36. Pakiet 1, poz. 2

Zwracamy się z prośbą o dopuszczenie do zaferowania jałowego zestawu uniwersalnego - serwety niezawierające celulozy ani wiskozy, wykonane z chłonnego laminatu polietylenu i włókniny polipropylenowej o minimalnej gramaturze 62 g/m². O wysokiej wytrzymałości na zrywanie, zapewniającego wysoką ochronę przed czynnikami biologicznymi, zgodność z normą EN 13795.

Skład :

- 1 czerwona osłona na stolik Mayo o min. wym. 80x145cm
- 1 górna samoprzylepna serweta o minimalnych wymiarach 150x240cm
- 1 dolna serweta samoprzylepna o min. wym. 170x175cm
- 2 boczne serwety samoprzylepne o min. wym. 75x90cm
- 1 taśma samoprzylepna wykonana z włókniny Spunlace 9x50cm
- 4 ręczniki 30x40cm
- 1 serweta na stół instrumentariuszki o min. wym. 140 x190 cm.

Zestaw w opakowaniu typu „folia-papier”, posiadającym dwie samoprzylepne naklejki transferowe zawierające nazwę dostawcy, numer referencyjny produktu, numer serii i datę ważności.

Odpowiedź: Zamawiający dopuszcza

37. Pakiet 4, poz. 1

Zwracamy się z prośbą o dopuszczenie do zaferowania jałowego zestawu do chirurgii biodra z kieszenią na instrumenty chirurgiczne - wykonany z chłonnego laminatu polietylenu i włókniny polipropylenowej o minimalnej gramaturze 62 g/m² wzmocnionego włókniną typu Spunlace o gramaturze min. 70g/m². Materiał spełniający wymagania normy EN 13795 wymagania wysokie.

Skład :

- 1 czerwona osłona na stolik Mayo o min. wym. 80x145cm
- 1 serweta główna wzmocniona o minimalnych wymiarach 200x260cm z samoprzylepnym wycięciem w kształcie "U"
- 1 serweta samoprzylepna o wymiarach min. 170x300cm
- 1 serweta o min. wym. 150x150cm
- 1 serweta o min. wym. 75x90cm
- 1 osłona na kończyne o min. wym. 35x120cm



„Szpital Powiatowy w Jarocinie” Sp. z o.o.
ul. Szpitalna 1, 63-200 Jarocin

tel.: +48 62 33 22 350
fax: +48 62 33 22 359

sekretariat@szpitaljarocin.pl
www.szpitaljarocin.pl

NIP: 6172189328
REGON: 301415604

Sąd Rejonowy Poznań - Nowe Miasto i Wilda w Poznaniu
IX Wydział Gospodarczy Krajowego Rejestru Sądowego
KRS: 0000354792

Kapitał zakładowy: 37.379.000



SZPITAL POWIATOWY
W JAROCINIE

- 2 taśmy samoprzylepne wykonane z włókniny typu Spunlace 9x50cm
- 4 ręczniki 30x40cm
- 1 dwukomorowa kieszeń na instrumenty chirurgiczne 30 x 40 cm

Całość zawinięta w serwetę na stół instrumentariuszki o min. wym. 140x190cm. Zestaw w opakowaniu typu „folia-papier” posiadającym dwie samoprzylepne naklejki transferowe zawierające nazwę dostawcy, numer referencyjny produktu, numer serii i datę ważności. Na opakowaniu zaznaczony kierunek otwierania. Serwety posiadają oznaczenia kierunku rozkładania w postaci piktogramów.

Odpowiedź: *Podtrzymujemy zapisy SIWZ.*

38. Pakiet 4, poz. 2

Zwracamy się z prośbą o dopuszczenie do zaferowania jałowego zestawu chirurgicznego do chirurgii kończyny dolnej - wykonany z chłonnego laminatu polietylenu i włókniny polipropylenowej o minimalnej gramaturze 62 g/m² wzmocnionej włókniną typu Spunlace o gramaturze min. 70g/m². Materiał spełniający wymagania normy EN 13795 wymagania wysokie. Odporny na penetrację płynów i mikroorganizmów, wytrzymały na wypychanie na mokro 170kPA. Na opakowaniu zaznaczony kierunek otwierania. Serwety posiadają oznaczenia kierunku rozkładania w postaci piktogramów.

Skład :

- 1 czerwona osłona na stolik Mayo o min. wym. 80x145cm
- 1 serweta główna wzmocniona o minimalnych wymiarach 200x320cm z elastometrycznym (samouszczelniającym się) owalnym otworem z uchwytem („rzepem”) do mocowania kabli i drenów
- 1 serweta o wymiarach min. 150x150cm
- 1 osłona na kończynę o min. wym. 25x80cm
- 2 taśmy samoprzylepne wykonane z włókniny typu Spunlace 9x50cm
- 2 ręczniki 30x40cm
- 1 serweta na stół instrumentariuszki o min. wym. 140x190cm z folii polietylenowej o grubości min. 5 µm wzmocnionej włókniną polipropylenową na min. pow. 75x190cm.

Zestaw w opakowaniu typu „folia-papier”, posiadającym dwie samoprzylepne naklejki transferowe zawierające nazwę dostawcy, numer referencyjny produktu, numer serii i datę ważności.

Odpowiedź: *Zamawiający dopuszcza*

39Pakiet 4, poz. 3

Zwracamy się z prośbą o dopuszczenie do zaferowania jałowego zestawu chirurgicznego do artroskopii stawu kolanowego, kieszeń na instrumenty chirurgiczne, dren – serwety niezawierające celulozy ani wiskozy, wykonane z



„Szpital Powiatowy w Jarocinie” Sp. z o.o.
ul. Szpitalna 1, 63-200 Jarocin

tel.: +48 62 33 22 350
fax: +48 62 33 22 359

sekretariat@szpitaljarocin.pl
www.szpitaljarocin.pl

NIP: 6172189328
REGON: 301415604

Sąd Rejonowy Poznań - Nowe Miasto i Wilda w Poznaniu
IX Wydział Gospodarczy Krajowego Rejestru Sądowego
KRS: 0000354792

Kapitał zakładowy: 37.379.000



SZPITAL POWIATOWY
W JAROCINIE

chlónnego laminatu polietylenu i włókniny polipropylenowej o minimalnej gramaturze 62 g/m². Odporność materiału na przenikanie cieczy - min. 200 cm H₂O, wytrzymałość na wypychanie na mokro 170kPA. Materiał spełniający wymagania normy EN 13795.

Skład :

- 1 czerwona osłona na stolik Mayo o min. wym. 80x145cm
- 1 serweta główna - minimalne wymiary 200x320cm posiadająca 2 elastometryczne otwory, torba do zbiórki płynów z zaworkiem spustowym oraz uchwytem mocującym („rzep”)
- 1 serweta pod kończynę o wymiarach min. 150x150cm
- 1 osłona na kończynę o min. wym. 25x80cm
- 2 taśmy samoprzylepne wykonane z włókniny typu Spunlace 9x50cm,
- 2 ręczniki 30x40cm
- 1 dwukomorowa kieszeń na instrumenty chirurgiczne
- 1 dren
- 1 serweta na stół instrumentariuszki o min. wym. 140x190cm.

Zestaw w opakowaniu typu „folia-papier”, posiadającym dwie samoprzylepne naklejki transferowe zawierające nazwę dostawcy, numer referencyjny produktu, numer serii i datę ważności.

Odpowiedź: Zamawiający dopuszcza

40. Pakiet 4, poz. 4

Zwracamy się z prośbą o dopuszczenie do zaoferowania osłony na kończynę w rozmiarze 35 cm x 125cm?

Odpowiedź: Zamawiający dopuszcza

41. Pakiet 5, poz. 1

Zwracamy się z prośbą o dopuszczenie do zaoferowania jałowego zestawu chirurgicznego do artroskopii stawu barkowego, kieszeń na instrumenty chirurgiczne - wykonany z chlónnego laminatu polietylenu i włókniny polipropylenowej o minimalnej gramaturze 62 g/m² wzmocnionego włókniną typu Spunlace o gramaturze min. 70g/m². Odporność materiału na przenikanie cieczy – min. 200 cm H₂O. Materiał spełniający wymagania normy EN 13795. O wysokiej wytrzymałości na zrywanie, zapewniającego wysoką ochronę przed czynnikami biologicznymi.

Skład :

- 1 czerwona osłona na stolik Mayo o min. wym. 80x145cm
- 1 serweta główna wzmocniona o minimalnych wymiarach 200x260cm z samoprzylepnym wycięciem w kształcie „U”



„Szpital Powiatowy w Jarocinie” Sp. z o.o.
ul. Szpitalna 1, 63-200 Jarocin

tel.: +48 62 33 22 350
fax: +48 62 33 22 359

sekretariat@szpitaljarocin.pl
www.szpitaljarocin.pl

NIP: 6172189328
REGON: 301415604

Sąd Rejonowy Poznań - Nowe Miasto i Wilda w Poznaniu
IX Wydział Gospodarczy Krajowego Rejestru Sądowego
KRS: 0000354792

Kapitał zakładowy: 37.379.000



SZPITAL POWIATOWY
W JAROCINIE

- 1 serweta samoprzylepna wzmocniona (ekran anestezyjologiczny) o wymiarach min. 150x240cm
- 1 serweta pod kończynę o min. wym. 150x150cm
- 1 osłona na kończynę o min. wym. 25x80cm
- 2 taśmy samoprzylepne wykonane z włókniny typu Spunlace 9x50cm
- 2 ręczniki 30x40cm
- 1 dwukomorowa kieszeń na instrumenty chirurgiczne 30 x 40 cm
- 1 serweta na stół instrumentariuszki o min. wym. 140x190cm.

Zestaw w opakowaniu typu „folia-papier” posiadającym dwie samoprzylepne naklejki transferowe zawierające nazwę dostawcy, numer referencyjny produktu, numer serii i datę ważności.

Odpowiedź: *Podtrzymujemy zapisy SIWZ.*

42. Pakiet 5, poz. 2

Zwracamy się z prośbą o dopuszczenie do zaoferowania jałowego zestawu do chirurgii dłoni/ stopy z kieszenią na instrumenty chirurgiczne - wykonany z chłonnego laminatu polietylenu i włókniny polipropylenowej o minimalnej gramaturze 62 g/m² wzmocnionego włókniną typu Spunlace o gramaturze min. 70g/m² Odporność materiału na przeniknięcie cieczy – min. 200 cm H₂O. Materiał spełniający wymagania normy EN 13795. O wysokiej wytrzymałości na zrywanie, zapewniającego wysoką ochronę przed czynnikami biologicznymi.

Skład :

- 1 czerwona osłona na stolik Mayo o min. wym. 80x145cm
- 1 serweta do chirurgii dłoni/ stopy wzmocniona 225 x 320 cm z elastycznym otworem i zintegrowanym uchwytem na drenaż
- 2 ręczniki 30x40cm
- 1 dwukomorowa kieszeń na instrumenty chirurgiczne 30 x 40cm
- 1 serweta na stół instrumentariuszki o min. wym. 140x190cm.

Zestaw w opakowaniu typu „folia-papier”, posiadającym dwie samoprzylepne naklejki transferowe zawierające nazwę dostawcy, numer referencyjny produktu, numer serii i datę ważności.

Odpowiedź: *Podtrzymujemy zapisy SIWZ.*

43. Pakiet 6, poz. 1

Zwracamy się z prośbą o dopuszczenie do zaoferowania jałowego zestawu chirurgicznego do cesarskiego cięcia - serwety niezawierające celulozy ani wiskozy, wykonane z chłonnego laminatu polietylenu i włókniny polipropylenowej o minimalnej gramaturze 62 g/m². Odporność materiału na przeniknięcie cieczy – min. 200 cm H₂O.



„Szpital Powiatowy w Jarocinie” Sp. z o.o.
ul. Szpitalna 1, 63-200 Jarocin

tel.: +48 62 33 22 350
fax: +48 62 33 22 359

sekretariat@szpitaljarocin.pl
www.szpitaljarocin.pl

NIP: 6172189328
REGON: 301415604

Sąd Rejonowy Poznań - Nowe Miasto i Wilda w Poznaniu
IX Wydział Gospodarczy Krajowego Rejestru Sądowego
KRS: 0000354792

Kapitał zakładowy: 37.379.000

Wytrzymałość na wypychanie na mokro 164 kPa, na sucho 187 kPa. Absorpcja włókniny min. 300% w strefie niewzmocnionej, min. 900% w strefie wzmocnionej. Materiał spełniający wymagania normy EN 13795.

Skład :

- 1 czerwona osłona na stolik Mayo o min. wym. 80x145cm
- 1 serweta główna w kształcie litery T o min. wym. 250x315cm, z przyklepnym oknem z folią chirurgiczną otoczonym torbą do zbiórki płynów z 2. zaworkami spustowymi
- 1 serweta dla noworodka wykonana z włókniny typu Spunlace 50 g/m² o min. wym. 90x100cm
- 1 taśma samoprzylepna wykonana z włókniny Spunlace 9x50cm
- 2 ręczniki 30x40cm

Całość zawinięta ma być w serwetę na stół instrumentariuszki o min. wym. 140x190cm . Zestaw w opakowaniu typu „folia-papier”, posiadającym dwie samoprzylepne naklejki transferowe zawierające nazwę dostawcy, numer referencyjny produktu, numer serii i datę ważności.

Odpowiedź: Zamawiający dopuszcza

44.Pakiet 7, poz. 1

Zwracamy się z prośbą o dopuszczenie do zaferowania fartucha z wstawkami: sterylny pełnoochronny fartuch chirurgiczny, wykonany z włókniny pięciowarstwowej typu SMS (SMMMS) z nieprzemakalnymi wstawkami w przedniej części i w ¼ rękawów chronią operatora przed przenikaniem płynów, u góry zapinany na rzep, rękawy wykończone elastycznym, mankietem o długości min 6 cm, troki łączone kartonikiem, sposób złożenia i konstrukcja pozwala na aplikację fartucha zapewniającą zachowanie sterylności zarówno z przodu jak i z tyłu operatora, wszywka z rozmiarem na każdym fartuchu, celem łatwej identyfikacji i dobrania fartucha (widoczna przed rozłożeniem fartucha). Fartuch zapakowany z dodatkowymi dwoma ściereczkami wiskozowymi do wytarcia rąk oraz zawinięty w serwetę włókninową, jako zabezpieczeniem przed przypadkowym zbrudzeniem, niebieski, rozmiar XL, o gramaturze 35g/m²; nieprzemakalność w strefie krytycznej min 215 cmH₂O; Wytrzymałość na rozerwanie w strefie krytycznej min.(sucho/mokro) 150/140 Kpa.

Odpowiedź: Podtrzymujemy zapisy SIWZ.

45.Pakiet 7, poz. 2

Zwracamy się z prośbą o dopuszczenie do zaferowania fartucha bez wstawek: sterylny pełnoochronny fartuch chirurgiczny, wykonany z włókniny pięciowarstwowej typu SMS (SMMMS), u góry zapinany na rzep, rękawy wykończone elastycznym, mankietem o długości min 6 cm, troki łączone kartonikiem tak aby umożliwić sterylne założenie, sposób złożenia i konstrukcja pozwala na aplikację fartucha zapewniającą zachowanie sterylności zarówno z przodu jak i z tyłu operatora, kolor niebieski, rozmiar fartucha w postaci wszywki na każdym fartuchu, w opakowaniu dodatkowe dwie ściereczki z wiskozy do wytarcia rąk o rozmiarze 40x40 cm, oraz zawinięcie w serwetę z włókniny, jako zabezpieczeniem przed przypadkowym zbrudzeniem. Włóknina o gramaturze 35g/m²; nieprzemakalność w strefie krytycznej min 49,5 cmH₂O; Oznaczenie rozmiaru w postaci wszywki na każdym, celem łatwej identyfikacji i dobrania fartucha, rozmiar XL.

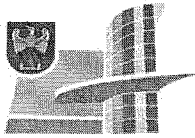

SZPITAL POWIATOWY
W JAROCINIE

Wytrzymałość na rozerwanie min.(sucho/mokro) 95/90 N

- Wytrzymałość na wypychanie – na sucho : dla obu stref ≥ 140 kPa
- Wytrzymałość na wypychanie – na mokro : dla strefy krytycznej ≥ 130 kPa

Odpowiedź: *Podtrzymujemy zapisy SIWZ.*

46.Pakiet 8, poz. 1 - 8

Zwracamy się z prośbą o dopuszczenie do zaferowania w ww pozycjach serwety o wyższej gramaturze min. 62 g/m²

Odpowiedź: *Zamawiający dopuszcza*

47.Pakiet 8, poz. 2

Zwracamy się z prośbą o dopuszczenie do zaferowania dwuwarstwową jałową serwetę w rozmiarze 100cm x 150cm

Odpowiedź: *Zamawiający dopuszcza*

48.Pakiet 8, poz. 4

Zwracamy się z prośbą o dopuszczenie do zaferowania dwuwarstwową jałową serwetę w rozmiarze 45x75cm z otworem o średnicy 7cm

Odpowiedź: *Zamawiający dopuszcza*

49.Pakiet 8, poz. 5

Zwracamy się z prośbą o dopuszczenie do zaferowania dwuwarstwową jałową samoprzylepną serwetę w rozmiarze 75x45cm

Odpowiedź: *Zamawiający dopuszcza*

50.Pakiet 8, poz. 5

Zwracamy się z prośbą o dopuszczenie do zaferowania dwuwarstwową jałową samoprzylepną serwetę w rozmiarze 75x75cm

Odpowiedź: *Zamawiający dopuszcza*

51.Pakiet 8, poz. 9

Zwracamy się z prośbą o dopuszczenie do zaferowania osłona na stół Mayo, wykonana z folii polietylenowej o grubości 0,065 mm dodatkowo wzmocniona włókniną polipropylenową o gramaturze 40g/m², rozmiar 80 x 145 cm.

Odpowiedź: *Zamawiający dopuszcza*



„Szpital Powiatowy w Jarocinie” Sp. z o.o.
ul. Szpitalna 1, 63-200 Jarocin

tel.: +48 62 33 22 350
fax: +48 62 33 22 359

sekretariat@szpitaljarocin.pl
www.szpitaljarocin.pl

NIP: 6172189328
REGON: 301415604

Sąd Rejonowy Poznań - Nowe Miasto i Wilda w Poznaniu
IX Wydział Gospodarczy Krajowego Rejestru Sądowego
KRS: 0000354792

Kapitał zakładowy: 37.379.000



SZPITAL POWIATOWY
W JAROCINIE

52. Pakiet 8, poz. 10

Zwracamy się z prośbą o dopuszczenie do zaoferowania kieszeń na narzędzia chirurgiczne dwukomorowa, o rozmiarze 40 x 30 cm

Odpowiedź: Zamawiający dopuszcza

53. Pakiet 1 poz. 1

Czy Zamawiający dopuści zaoferowanie zestawu uniwersalnego w następującym składzie:

1 serweta na stół instrumentariuszki 150 cm x 190 cm

2 ręczniki do rąk 30 cm x 20 cm

1 serweta na stół Mayo 80 cm x 145 cm, złożona w sposób umożliwiający aplikację w sterylnych warunkach sali operacyjnej

1 taśma samoprzylepna 9 cm x 25 cm

2 serwety samoprzylepne 2-warstwowe 75 cm x 90 cm

1 serweta samoprzylepna 2-warstwowa 175 cm x 170 cm

1 serweta samoprzylepna 2-warstwowa 140 cm x 240 cm

Obłożenie pacjenta wykonane z laminatu dwuwarstwowego: włóknina polipropylenowa i folia polietylenowa. Zdolność absorpcji cieczy wg metody badań EN ISO 9073-6- 300%. Materiał obłożenia spełnia normę PN EN 13795. Zestaw posiada 2 etykiety samoprzylepne zawierające nr katalogowy, LOT, datę ważności oraz dane producenta. Pozostałe parametry zgodne z SIWZ.

Odpowiedź: Podtrzymujemy zapisy SIWZ.

54. Pakiet 1 poz. 1

Czy Zamawiający dopuści zaoferowanie zestawu uniwersalnego w następującym składzie:

1 serweta na stół instrumentariuszki 150 cm x 190 cm

2 ręczniki 30 cm x 40 cm

1 serweta na stół Mayo 80 cm x 145 cm

2 samoprzylepne serwety operacyjne 75 cm x 90 cm

1 samoprzylepna serweta operacyjna 175 cm x 180 cm

1 samoprzylepna serweta operacyjna 150 x 240 cm



„Szpital Powiatowy w Jarocinie” Sp. z o.o.
ul. Szpitalna 1, 63-200 Jarocin

tel.: +48 62 33 22 350
fax: +48 62 33 22 359

sekretariat@szpitaljarocin.pl
www.szpitaljarocin.pl

NIP: 6172189328
REGON: 301415604

Sąd Rejonowy Poznań - Nowe Miasto i Wilda w Poznaniu
IX Wydział Gospodarczy Krajowego Rejestru Sądowego
KRS: 0000354792

Kapitał zakładowy: 37.379.000



SZPITAL POWIATOWY
W JAROCINIE

Obłożenie pacjenta wykonane z laminatu dwuwarstwowego: włóknina polipropylenowa i folia polietylenowa. Zdolność absorpcji cieczy wg metody badań EN ISO 9073-6- 340%. Materiał obłożenia spełnia normę PN EN 13795. Zestaw posiada 2 etykiety samoprzylepne zawierające nr katalogowy, LOT, datę ważności oraz dane producenta. Pozostałe parametry zgodne z SIWZ.

Odpowiedź: Zamawiający dopuszcza

55. Pakiet 1 poz. 2

Czy Zamawiający dopuści zaoferowanie zestawu uniwersalnego w następującym składzie:

1 serweta na stół instrumentariuszki 150 x 190 cm

4 ręczniki do rąk 30 x 40 cm

1 serweta na stół Mayo 80 x 145 cm, złożona w sposób umożliwiający aplikację w sterylnych warunkach sali operacyjnej

1 taśma samoprzylepna 9 x 50 cm

2 samoprzylepne serwety operacyjne, dwuwarstwowe wzmocnione 75 x 90 cm

1 serweta samoprzylepna, dwuwarstwowa wzmocniona 175 x 180 cm

1 serweta samoprzylepna, dwuwarstwowa wzmocniona 150 x 250 cm

Obłożenie pacjenta wykonane z laminatu dwuwarstwowego (włóknina polipropylenowa i folia polietylenowa) o gramaturze 57,5 g/m². Wokół pola operacyjnego polipropylenowa łata chłonna o wymiarach 20x50cm. Zdolność absorpcji cieczy wg metody badań ISO EN ISO 9073-6- 370%. Materiał obłożenia spełnia wymagania wysokie normy PN EN 13795. Zestaw posiada 2 etykiety samoprzylepne zawierające nr katalogowy, LOT, datę ważności oraz dane producenta.

Odpowiedź: Zamawiający dopuszcza

56. Pakiet 4 poz. 1

Prosimy o dopuszczenie stosowanego obecnie na Bloku Operacyjnym zestawu z serwetami, w których gramatura obszaru wzmocnienia wynosi 109,5 g/m², a warstwa chłonna w osłonie na stół Mayo ma rozmiar 75 x 90 cm? Pozostałe parametry zgodne z SIWZ.

Odpowiedź: Zamawiający dopuszcza

57. Pakiet 4 poz. 2

Prosimy o dopuszczenie stosowanego obecnie na Bloku Operacyjnym zestawu z serwetami, w których gramatura obszaru wzmocnienia wynosi 109,5 g/m². Pozostałe parametry zgodne z SIWZ.

Odpowiedź: Zamawiający dopuszcza



„Szpital Powiatowy w Jarocinie” Sp. z o.o.
ul. Szpitalna 1, 63-200 Jarocin

tel.: +48 62 33 22 350
fax: +48 62 33 22 359

sekretariat@szpitaljarocin.pl
www.szpitaljarocin.pl

NIP: 6172189328
REGON: 301415604

Sąd Rejonowy Poznań - Nowe Miasto i Wilda w Poznaniu
IX Wydział Gospodarczy Krajowego Rejestru Sądowego
KRS: 0000354792

Kapitał zakładowy: 37.379.000



SZPITAL POWIATOWY
W JAROCINIE

58. Pakiet 6 poz. 1

Czy Zamawiający dopuści zaoferowanie zestawu do cięcia cesarskiego w następującym składzie:

1 serweta na stół instrumentariuszki 150 cm x 190 cm

4 ręczniki 30 cm x 40 cm

1 serweta na stół Mayo, zielona, 80 cm x 145 cm

1 serweta dla noworodka 90 cm x 100 cm z miękkiej włókniny absorbującej płyny

1 serweta do cesarskiego cięcia 260/200 cm x 335 cm do zabiegów w pozycji na plecach, z otworem 27 cm x 33 cm w okolicach jamy brzusznej, z oknem 14 cm x 20 cm otoczonym folią chirurgiczną ze zintegrowaną torbą na płyny z lejkiem odprowadzającym płyny z osłoną podpórek kończyn górnych

Obłożenie wykonane z laminatu dwuwarstwowego (włóknina polipropylenowa i folia polietylenowa) o gramaturze 57,5 g/m². Materiał obłożenia spełnia wymagania wysokie normy PN EN 13795. Odporność na przenikanie cieczy 125 cm H₂O, absorpcja włókniny 340%, wytrzymałość na wypychanie na mokro/ sucho powyżej 150/180 kPa. Zestaw posiada 2 etykiety samoprzylepne zawierające nr katalogowy, LOT, datę ważności oraz dane producenta.

Odpowiedź: Podtrzymujemy zapisy SIWZ.

59. Pakiet 8 poz. 1

Czy Zamawiający wyrazi zgodę na zaoferowanie serwety w rozmiarze 50 x 50 cm? Pozostałe parametry zgodne z SIWZ.

Odpowiedź: Zamawiający dopuszcza

60. Pakiet 8 poz. 2

Czy Zamawiający wyrazi zgodę na zaoferowanie serwety w rozmiarze 100 x 150 cm? Pozostałe parametry zgodne z SIWZ.

Odpowiedź: Zamawiający dopuszcza

61. Pakiet 8 poz. 7

Czy Zamawiający wyrazi zgodę na zaoferowanie serwety z otworem o średnicy 6 cm? Pozostałe parametry zgodne z SIWZ.

Odpowiedź: Zamawiający dopuszcza

62. Pakiet 8 poz. 9

Czy Zamawiający wyrazi zgodę na zaoferowanie serwety na stół Mayo wykonanej z laminatu dwuwarstwowego (włóknina polipropylenowa i folia polietylenowa) o gramaturze 65 g/m²? Pozostałe parametry zgodne z SIWZ.



„Szpital Powiatowy w Jarocinie” Sp. z o.o.
ul. Szpitalna 1, 63-200 Jarocin

tel.: +48 62 33 22 350
fax: +48 62 33 22 359

sekretariat@szpitaljarocin.pl
www.szpitaljarocin.pl

NIP: 6172189328
REGON: 301415604

Sąd Rejonowy Poznań - Nowe Miasto i Wilda w Poznaniu
IX Wydział Gospodarczy Krajowego Rejestru Sądowego
KRS: 0000354792

Kapitał zakładowy: 37.379.000



SZPITAL POWIATOWY
W JAROCINIE

Odpowiedź: Zamawiający dopuszcza

63. dotyczy pakietu nr 1 poz. 1

Czy Zamawiający wyrazi zgodę na zaoferowanie obłożenia spełniającego warunek zestawu równoważnego w składzie:

- 1 taśma operacyjna 9 x 50 cm
- 1 serweta stołu Mayo, składana, wzmocniona 78 x 145 cm (wzmocnienie serwety 65x85cm),
- 2 ręczniki do rąk – 100% celuloza
- 2 przyklejane serwety 75 x 90 cm
- 1 przyklejana serweta średnia 180 x 180 cm
- 1 przyklejana serweta duża 150 x 240 cm
- 1 serweta na stół do instrumentarium 150 x 190 cm (wzmocnienie serwety 75x190cm)

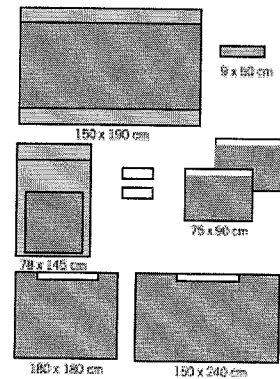

Materiał serwet głównych 2 warstwowy PE+PP o gramaturze 60 g/m².

Chłonność 458%.

4 etykiety typu TAG.

Odpowiedź: Podtrzymujemy zapisy SIWZ.

64. dotyczy pakietu nr 1 poz. 2

Czy Zamawiający wyrazi zgodę na zaoferowanie obłożenia spełniającego warunek zestawu równoważnego w składzie:

- 1 taśma operacyjna 9 x 50 cm
- 1 serweta stołu Mayo, składana, wzmocniona 78 x 145 cm (wzmocnienie serwety 65x85cm),
- 4 ręczniki do rąk – 100% celuloza
- 2 przyklejane serwety 3-warstwowe na całej powierzchni z dodatkową łatą chłonną i organizatorami przewodów 75 x 90 cm, łata chłonna 15x50 cm
- 1 przyklejana serweta średnia (3-warstwowa w miejscu dedykowanym dla pacjenta 75x180cm) z dodatkową łatą chłonną i organizatorami przewodów 180 x 180 cm, łata chłonna 15x50 cm

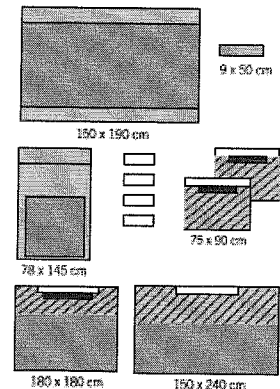

„Szpital Powiatowy w Jarocinie” Sp. z o.o.
ul. Szpitalna 1, 63-200 Jarocin

tel.: +48 62 33 22 350
fax: +48 62 33 22 359

sekretariat@szpitaljarocin.pl
www.szpitaljarocin.pl

NIP: 6172189328
REGON: 301415604

Sąd Rejonowy Poznań - Nowe Miasto i Wilda w Poznaniu
IX Wydział Gospodarczy Krajowego Rejestru Sądowego
KRS: 0000354792

Kapitał zakładowy: 37.379.000



SZPITAL POWIATOWY
W JAROCINIE

- 1 przyklejana serweta duża 150 x 240 cm (3-warstwowa w miejscu dedykowanym dla pacjenta 75x240cm)
- 1 serweta na stół do instrumentarium 150 x 190 cm (wzmocnienie serwety 75x190cm)

Materiał serwet głównych 3 warstwowy PE+PP+PP o gramaturze 75 g/m² w części podstawowej. Gramatura łąty chłonnej 80 g/m².

Chłonność 990%.

4 etykiety typu TAG.

Odpowiedź: Zamawiający dopuszcza

65. dotyczy pakietu nr 6

Czy Zamawiający wyrazi zgodę na zaoferowanie obłożenia spełniającego warunek zestawu równoważnego w składzie:

- 4 ręczniki do rąk – 100% celuloza
- 1 taśma przylepna 9 x 50 cm
- 1 serweta stołu Mayo, składana, wzmocniona 78 x 145 cm (wzmocnienie serwety 65x85cm)
- 1 serweta dla dziecka 75 x 120 cm
- 1 serweta do cięcia cesarskiego 330 x 230 cm (2-warstwowa na całej powierzchni), z torebką na płyny 72x72cm, folia operacyjna 36 x 36 cm, organizatory przewodów, bez zaworu
- 1 serweta na stół do instrumentarium 150 x 190 cm (wzmocnienie serwety 75x190cm)

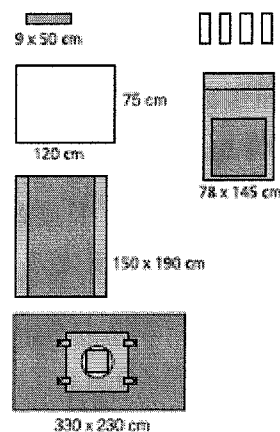

Materiał serwet głównych 2 warstwowy PE+PP o gramaturze 60 g/m².

Chłonność 458%.

4 etykiety typu TAG.

Odporność na rozerwanie na mokro w obszarze krytycznym 168 kPa.

Odporność na rozerwanie na sucho w obszarze krytycznym 168 kPa.

Odporność na penetrację płynów (chłonność) 165 cm H₂O.

Odpowiedź: Podtrzymujemy zapisy SIWZ.



„Szpital Powiatowy w Jarocinie” Sp. z o.o.
ul. Szpitalna 1, 63-200 Jarocin

tel.: +48 62 33 22 350
fax: +48 62 33 22 359

sekretariat@szpitaljarocin.pl
www.szpitaljarocin.pl

NIP: 6172189328
REGON: 301415604

Sąd Rejonowy Poznań - Nowe Miasto i Wilda w Poznaniu
IX Wydział Gospodarczy Krajowego Rejestru Sądowego
KRS: 0000354792

Kapitał zakładowy: 37.379.000

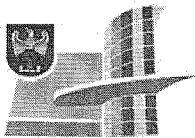

SZPITAL POWIATOWY
W JAROCINIE

66. dotyczy pakietu nr 6

Czy Zamawiający wyrazi zgodę na zaoferowanie obłożenia spełniającego warunek zestawu równoważnego w składzie:

- 1 serweta stołu Mayo, wzmocniona 78 x 145 cm (wzmocnienie serwety 65x85cm)
- 4 ręczniki do rąk – 100% celuloza
- 1 taśma przylepna 9 x 50 cm
- 1 serweta dla dziecka 75 x 120 cm
- 1 serweta do cięcia cesarskiego 330 x 230 cm (2-warstwowa na całej powierzchni), z torbą na płyny 102x112cm, wzmocniona gąbką i sztywnikiem aluminiowym wokół otworu owalnego, folia operacyjna 36 x 36 cm, 4 organizatory przewodów, 2 porty do ssaka
- 1 serweta na stół do instrumentarium 150 x 190 cm (wzmocnienie serwety 75x190cm)

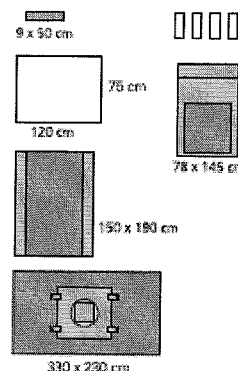

Materiał serwet głównych 2 warstwowy PE+PP o gramaturze 60 g/m².

Chłonność 458%.

4 etykiety typu TAG.

Odporność na rozerwanie na mokro w obszarze krytycznym 168 kPa.

Odporność na rozerwanie na sucho w obszarze krytycznym 168 kPa.

Odporność na penetrację płynów (chłonność) 165 cm H₂O.

Odpowiedź: *Podtrzymujemy zapisy SIWZ.*

67. dotyczy pakietu nr 6

Zwracamy się z prośbą o wyjaśnienie co Zamawiający ma na myśli opisując warunek „współczynnik układalności”? Czego ów parametr dotyczy i wg której z obowiązujących norm ma być przedstawiony? Zgodnie bowiem z prawnie obowiązującą normą dotyczącą obłożeń operacyjnych określenie takiego parametru nie istnieje.

Odpowiedź: *Współczynnik układalności, wyrażony procentowo, odnosi się do laminatów z których wykonane są obłożenia - podstawa norma PN-EN ISO 9073-9:2008 Tekstylna -- Metody badania włóknin -- Wyznaczanie współczynnika układalności.*



„Szpital Powiatowy w Jarocinie” Sp. z o.o.
ul. Szpitalna 1, 63-200 Jarocin

tel.: +48 62 33 22 350
fax: +48 62 33 22 359

sekretariat@szpitaljarocin.pl
www.szpitaljarocin.pl

NIP: 6172189328
REGON: 301415604

Sąd Rejonowy Poznań - Nowe Miasto i Wilda w Poznaniu
IX Wydział Gospodarczy Krajowego Rejestru Sądowego
KRS: 0000354792

Kapitał zakładowy: 37.379.000



SZPITAL POWIATOWY
W JAROCINIE

68. Pakiet 1, poz. 1

Czy Zamawiający dopuści zestaw uniwersalny o składzie:

1 x serweta samoprzylepna o wymiarach 150cm x 230cm wykonana z warstwy nieprzemakalnej o gramaturze 40 g/m ² oraz włókninowej warstwy chłonnej o wymiarach 100 cm x 150 cm i gramaturze 30 g/m ² . Łączna gramatura w strefie chłonnej - 70 g/m ²
1 x serweta samoprzylepna o wymiarach 150cm x 180cm wykonana z warstwy nieprzemakalnej o gramaturze 40 g/m ² oraz włókninowej warstwy chłonnej o wymiarach 100 cm x 180 cm i gramaturze 30 g/m ² . Łączna gramatura w strefie chłonnej - 70 g/m ²
2 x serweta samoprzylepna o wymiarach 75cm x 90cm wykonana z warstwy nieprzemakalnej o gramaturze 40 g/m ² oraz włókninowej warstwy chłonnej o wymiarach 50 cm x 90 cm i gramaturze 30 g/m ² . Łączna gramatura w strefie chłonnej - 70 g/m ²
4 x ręcznik chłonny o wymiarach 30,4 cm x 34 cm
1 x taśma samoprzylepna o wymiarach 10 cm x 50 cm wykonana z włókniny typu spunlace
1 x wzmocniona osłona (serweta) na stolik Mayo o wymiarach 80 cm x 145 cm wykonana z folii PE o gramaturze 42 g/m ² oraz włókniny chłonnej w obszarze wzmocnionym o gramaturze 30 g/m ² i wymiarach 60 cm x 145 cm, łączna gramatura w strefie wzmocnionej 72 g/m ² . Osłona w postaci worka w kolorze niebieskim, składana teleskopowo z zaznaczonym kierunkiem rozwijania.
1 x serweta wzmocniona na stół instrumentalny stanowiąca owinięcie zestawu o wymiarach 150 cm x 190 cm, wykonana z warstwy nieprzemakalnej o gramaturze 50 g/m ² oraz włókninowej warstwy chłonnej o wymiarach 75 cm x 190 cm i gramaturze 30 g/m ² . Łączna gramatura w strefie chłonnej - 80 g/m ² .

Odpowiedź: Zamawiający dopuszcza

69. Pakiet 1, poz. 2

Czy Zamawiający dopuści zestaw uniwersalny o składzie:

1 x serweta samoprzylepna o wymiarach 170cm x 240cm wykonana z hydrofobowej włókniny trójwarstwowej typu SMS o gramaturze 50 g/m ² , w strefie krytycznej wyposażona we wzmocnienie wysokochłonne o gramaturze 80 g/m ² i wymiarach 30 cm x 80 cm, zintegrowana z organizatorami przewodów
--



„Szpital Powiatowy w Jarocinie” Sp. z o.o.
ul. Szpitalna 1, 63-200 Jarocin
tel.: +48 62 33 22 350
fax: +48 62 33 22 359
sekretariat@szpitaljarocin.pl
www.szpitaljarocin.pl

NIP: 6172189328
REGON: 301415604

Sąd Rejonowy Poznań - Nowe Miasto i Wilda w Poznaniu
IX Wydział Gospodarczy Krajowego Rejestru Sądowego
KRS: 0000354792

Kapitał zakładowy: 37.379.000

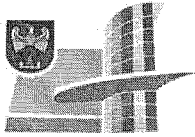

SZPITAL POWIATOWY
W JAROCINIE

1 x serweta samoprzylepna o wymiarach 170cm x 180cm wykonana z hydrofobowej włókniny trójwarstwowej typu SMS o gramaturze 50 g/m ² , w strefie krytycznej wyposażona we wzmocnienie wysokochłonne o gramaturze 80 g/m ² i wymiarach 50 cm x 80 cm, zintegrowana z organizatorami przewodów
2 x wysokochłonna serweta samoprzylepna o wymiarach 75cm x 90cm i gramaturze 96 g/m ²
4 x ręcznik chłonny o wymiarach 30 cm x 30 cm wykonany z włókniny typu spunlace o gramaturze 45 g/m ²
1 x taśma samoprzylepna o wymiarach 10 cm x 50 cm wykonana z włókniny typu spunlace o gramaturze 68 g/m ²
1 x wzmocniona osłona (serweta) na stolik Mayo o wymiarach 80 cm x 140 cm wykonana z folii PE o gramaturze 50 g/m ² oraz włókniny chłonnej w obszarze wzmocnionym o wymiarach 60 cm x 140 cm, łączna gramatura w strefie wzmocnionej 80 g/m ² . Osłona w postaci worka w kolorze czerwonym, składana teleskopowo z zaznaczonym kierunkiem rozwijania.
1 x serweta wzmocniona na stół instrumentalny stanowiąca owinięcie zestawu o wymiarach 150 cm x 190 cm, wykonana z warstwy nieprzemakalnej o gramaturze 35 g/m ² oraz włókninowej warstwy chłonnej o gramaturze 28 g/m ² . Łączna gramatura w strefie chłonnej - 63 g/m ² .

Odpowiedź: Zamawiający dopuszcza

70.Pakiet 3, poz. 1

Czy Zamawiający wyrazi zgodę na zaoferowanie podkładu o parametrach:

- podkład na stół operacyjny
- rozmiar: 100 x 225cm, wkład chłonny; 50 x 205 cm, marginesy wzdłuż krótszego brzegu: 10cm, wzdłuż dłuższego brzegu 25cm
- niesterylny
- rdzeń chłonny pikowany
- część zewnętrzna laminat nieprzemakalny
- chłonność min. 3850 ml

Odpowiedź: Zamawiający dopuszcza



„Szpital Powiatowy w Jarocinie” Sp. z o.o.
ul. Szpitalna 1, 63-200 Jarocin

tel.: +48 62 33 22 350
fax: +48 62 33 22 359

sekretariat@szpitaljarocin.pl
www.szpitaljarocin.pl

NIP: 6172189328
REGON: 301415604

Sąd Rejonowy Poznań - Nowe Miasto i Wilda w Poznaniu
IX Wydział Gospodarczy Krajowego Rejestru Sądowego
KRS: 0000354792

Kapitał zakładowy: 37.379.000



SZPITAL POWIATOWY
W JAROCINIE

71. Pakiet 7, poz. 1, 2

Czy Zamawiający dopuści fartuch ze ściereczkami wykonanymi z miękkiej i chłonnej włókniny w rozmiarze 30x30cm?

Odpowiedź: Zamawiający dopuszcza

72. Pakiet 7, poz. 2

Czy Zamawiający dopuści fartuch o nieprzemakalności 35cm H₂O?

Odpowiedź: Zamawiający dopuszcza

73. dotyczy opisu przedmiotu zamówienia Pakiet nr 1:

1. Czy Zamawiający w poz. 1 dopuści zestaw o poniższym składzie:

1. serweta górna z taśmą samoprzylepną	240x150	1
2. serwety boczne z taśmą samoprzylepną	90x75	2
3. serweta dolna z taśmą samoprzylepną	175x175	1
4. taśma samoprzylepna	9x49	1
5. ręczniki chłonne	18x25	4
6. osłona na stolik MAYO	79x145	1
7. serweta na stolik - (owinięcie zestawu)	140x190	1

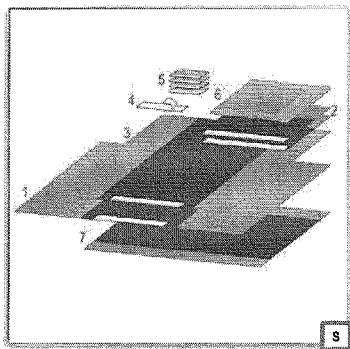

przy zachowaniu minimalnych parametrów technicznych wymaganych przez Zamawiającego?

Odpowiedź: Zamawiający dopuszcza



„Szpital Powiatowy w Jarocinie” Sp. z o.o.
ul. Szpitalna 1, 63-200 Jarocin

tel.: +48 62 33 22 350
fax: +48 62 33 22 359

sekretariat@szpitaljarocin.pl
www.szpitaljarocin.pl

NIP: 6172189328
REGON: 301415604

Sąd Rejonowy Poznań - Nowe Miasto i Wilda w Poznaniu
IX Wydział Gospodarczy Krajowego Rejestru Sądowego
KRS: 0000354792

Kapitał zakładowy: 37.379.000

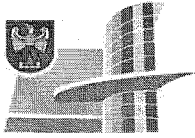

SZPITAL POWIATOWY
W JAROCINIE

2. Czy Zamawiający w poz. 2 dopuści zestaw o poniższym składzie:

1. serweta górna z taśmą samoprzylepną - ekran anestetyczny	240x150	1
2. serwety boczne z taśmą samoprzylepną	90x75	2
3. serweta dolna z taśmą samoprzylepną	175x175	1
4. taśma samoprzylepna	9x49	1
5. ręczniki chłonne	18x25	4
6. osłona na stół MAYO	79x145	1
7. serweta na stół - (owinięcie zestawu)	150x190	1

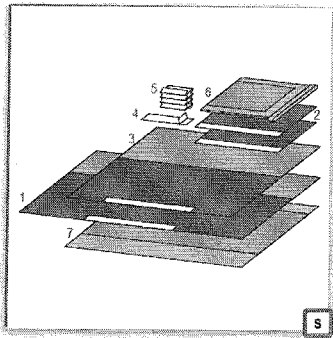

przy zachowaniu minimalnych parametrów technicznych wymaganych przez Zamawiającego?

Odpowiedź: Zamawiający dopuszcza

Główny Księgowy
KIEROWNIK MEDYCZNY
„Szpitala Powiatowego w Jarocinie”
Roman Hipki dr.n.med. Włodzimierz Błazyński



„Szpital Powiatowy w Jarocinie” Sp. z o.o.
ul. Szpitalna 1, 63-200 Jarocin

tel.: +48 62 33 22 350
fax: +48 62 33 22 359

sekretariat@szpitaljarocin.pl
www.szpitaljarocin.pl

NIP: 6172189328
REGON: 301415604

Sąd Rejonowy Poznań - Nowe Miasto i Wilda w Poznaniu
IX Wydział Gospodarczy Krajowego Rejestru Sądowego
KRS: 0000354792

Kapitał zakładowy: 37.379.000